

SILENCE SYSTEM.

Designer.
Mario Ruiz

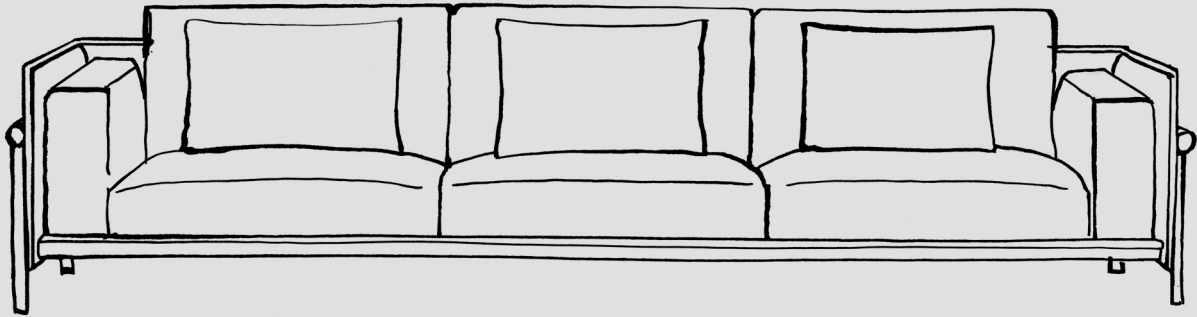

Silence, in its apparent simplicity and clarity, is pure calm derived from a design focused on creating an ultra-plush and cozy sofa. The cushions, very comfortable and soft, rest on a lacquered metallic base available in two versions, different colors and with oak details for a balanced play of contrasts. It is also possible to integrate auxiliary support and storage elements, as well as lighting and usb connection.

Silence, avec son apparente simplicité et clarté, zeste le calme pur d'un design concentré sur la création d'un canapé ultra doux et confortable. Les accoudoirs et le dossier rembourrés forment le corps d'enveloppement du canapé. Les coussins, très confortables et doux, reposent sur un socle métallique laqué disponible en deux versions, de différentes couleurs et avec des détails en chêne dans un jeu équilibré de contrastes. De plus, il est possible d'intégrer des éléments auxiliaires de support et de stockage ainsi que l'éclairage et la connexion USB.

Silence, con su aparente sencillez y claridad, es pura calma a partir de un diseño concentrado en crear un sofá ultra mullido y cómodo. Brazos y respaldo tapizados forman el cuerpo envolvente del sofá. Los cojines, muy confortables y blandos, descansan sobre una base metálica lacada disponible en dos versiones, distintos colores y con detalles de madera de roble en un equilibrado juego de contrastes. Además, es posible integrar elementos auxiliares de apoyo y almacenamiento, así como iluminación y conexión USB.

TECHNICAL SPECIFICATIONS.

INNER CONSTRUCTION. CONSTRUCTION INTERIEURE. CONSTRUCCIÓN INTERIOR.

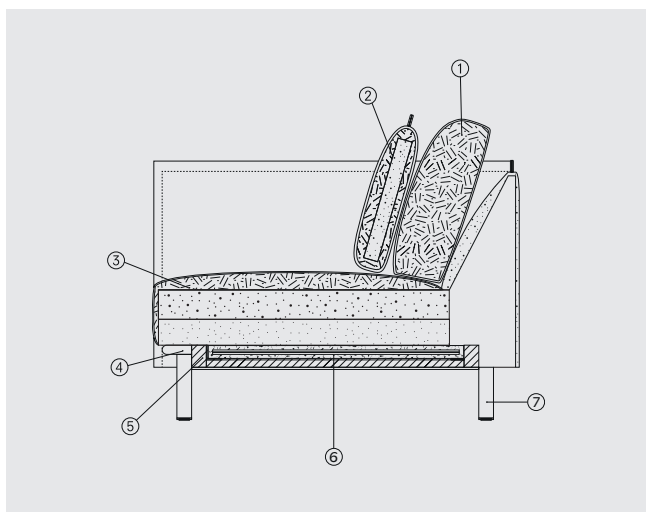

SOFA SECTION. SECTION CANAPÉ. SECCIÓN PARA SOFÁ.

1. Back cushions with polyester silicone fibre. Coussins du dossier de fibre de polyester silicone. Cojines de respaldo de fibra de poliéster siliconada.
2. Auxiliary cushion made with polyester foam insert and polyester silicone fibre. Coussin auxiliaire garni de mousse polyuréthane, matelassé avec de la fibre de polyester silicone. Cojín auxiliar con inserto de espuma de poliuretano, acolchado con fibra de poliéster siliconada.
3. Seat cushion in two different densities of polyurethane foam padded with polyester silicone fibre. Coussin de l'assise réalisé avec deux densités différentes de mousse de polyuréthane, matelassé avec de la fibre de polyester silicone. Cojín de asiento con dos densidades distintas de espuma de poliuretano, acolchado con fibra de poliéster siliconada.
4. Wood profile. Profil en bois. Perfil en madera.
5. Metal frame. Châssis de metal. Bastidor en metal.
6. Pad in polyurethane foam with inserts of fiberglass reinforced plastic slats. Matelas de mousse polyuréthane avec des inserts de lattes renforcées avec de la fibre de verre. Colchoneta en espuma de poliuretano con insertos de lamas de plástico reforzadas con fibra de vidrio.
7. Metal legs. Pieds métalliques. Pies metálicos.

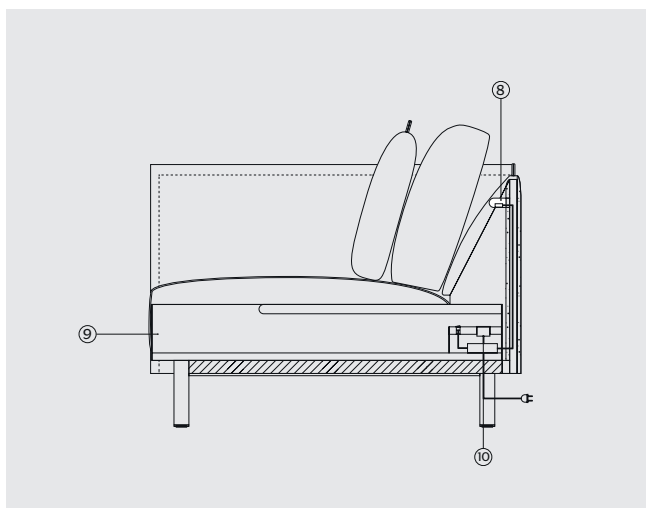

SOFA WITH BOX SECTION. SECTION POUR LE CANAPÉ AVEC BOÎTE. SECCIÓN PARA SOFÁ CON MUEBLE CONTENEDOR.

8. Integrated LED lamp. Lampe LED intégrée. Lámpara LED integrada.
9. Metal box with sliding wood top. Boîte métallique avec plateau bois coulissant. Contenedor metálico con sobre deslizante en madera.
10. USB charger (HÄFELE) and lamp switch. Chargeur USB (HÄFELE) et interrupteur de la lampe. Cargador USB (HÄFELE) e interruptor de lámpara.

TECHNICAL SPECIFICATIONS.

FEATURES. TRAITS. CARACTERÍSTICAS TÉCNICAS.

Removable upholstery in seat, back and auxiliary cushions.

Combined wood and metal frame covered with foam and fibre.

Suspension consisting of fibreglass reinforced plastic slats.

Seat cushions in different polyurethane foam densities, with Surface padding in polyester silicone fibre. Back cushions stuffed with polyester silicone fibre. Auxiliary cushions made with polyurethane foam inserts, padded with polyester silicone fibre. Combined natural oak and metal bases coated with polyester powder paint and a manganese topcoat, with PE stops and felt.

*Additional features for sofas including the box:

Metal box coated with polyester powder paint and a manganese topcoat with sliding oak top with integrated LED lamp and two USB charges. (HÄFELE - 2x 5 V).

The sockets and cables will vary according to the different markets. (Europe, UK, USA)

Tapiserie déhoussable sur les coussins de l'assise, coussins du dossier et coussins auxiliaires. Châssis avec combinaison métal et bois recouvert de mousse et fibre.

Suspension au moyen de lattes renforcées avec de la fibre de verre.

Assise réalisés dans différentes densités de mousse polyuréthane, matelassés en surface avec du fibre de polyester silicone.

Coussins du dossier garnis de fibre de polyester silicone. Coussins auxiliaires garnis de mousse polyuréthane, matelassés avec de la fibre de polyester silicone.

Bases métalliques combinées avec chêne naturel en peinture polyester en poudre finition manganèse avec butées en PE et feutre.

*Caractéristiques supplémentaires pour les canapés avec boîte:

Boîte en métal recouverte de peinture polyester en poudre et d'une couche de finition en manganèse avec dessus en chêne coulissant avec lampe à LED intégrée et deux charges USB. (HÄFELE - 2x 5 V)

Les prises et les câbles varieront selon les différentes zones du marché. (Europe, Royaume-Uni, États-Unis)

Tapicería desenfundable en cojines de asiento, cojines de respaldo y cojines auxiliares.

Bastidor combinado de metal y madera recubierto de espuma y fibra.

Suspensión mediante lamas de plástico reforzadas con fibra de vidrio.

Cojines de asiento realizados en distintas densidades de espuma poliuretano, acolchado en la superficie con fibra de poliéster siliconada. Cojines de respaldo rellenos de fibra de poliéster siliconada. Cojines auxiliares realizados con inserto de espuma de poliuretano, acolchado con fibra de poliéster siliconada.

Bases metálicas combinadas con roble natural en pintura poliéster en polvo acabado manganeso con topes de PE y fieltro.

*Características técnicas adicionales para los sofás que incorporan el mueble contenedor:

Mueble contenedor metálico en pintura poliéster en polvo acabado manganeso con sobre deslizante y lámpara LED integrada en roble natural. Incorpora dos tomas de carga USB. (HÄFELE - 2x5 V)

Los enchufes y cables variarán en función de los mercados de destino. (Europa, Reino Unido, EE.UU.)

FINISHES.

METAL PARTS. ÉLÉMENTS MÉTALLIQUES. PARTES METÁLICAS.

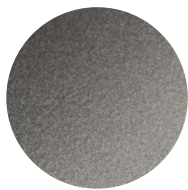

Manganese metal.
Métal manganèse.
Metal manganeso.

WOOD FINISH. FINITION POUR LE BOIS. ACABADO DE LA MADERA.



Natural oak.
Chêne naturel.
Roble natural.



Dark stained oak.
Teinté chêne foncé.
Roble teñido oscuro.

TAPESTRIES.

SUGGESTED TAPESTRIES. TAPISSERIES SUGGÉRÉS. TAPICERÍAS SUGERIDAS.



DURY
Grupo. Groupe. Grupo. 1
15 Colors. Couleurs. Colores.

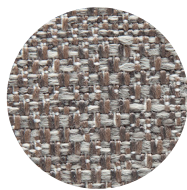

SONNET
Grupo. Groupe. Grupo. 1
13 Colors. Couleurs. Colores.

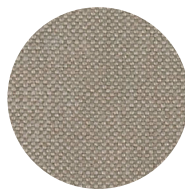

LINARA
Grupo. Groupe. Grupo. 3
45 Colors. Couleurs. Colores.

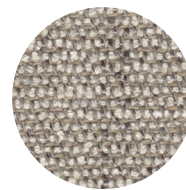

MUSA
Grupo. Groupe. Grupo. 3
10 Colors. Couleurs. Colores.



CORFÚ
Grupo. Groupe. Grupo. 3
8 Colors. Couleurs. Colores.



LOPI
Grupo. Groupe. Grupo. 4
15 Colors. Couleurs. Colores.



MINUETTO - COLLECTION 2020
Grupo. Groupe. Grupo. 4
6 Colors. Couleurs. Colores.



RICO - COLLECTION 2020
Grupo. Groupe. Grupo. 4
5 Colors. Couleurs. Colores.



GOTHENBURG
Grupo. Groupe. Grupo. 4
15 Colors. Couleurs. Colores.

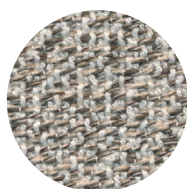

CREPE' - COLLECTION 2020
Grupo. Groupe. Grupo. 4
2 Colors. Couleurs. Colores.

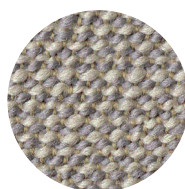

ARCO
Grupo. Groupe. Grupo. 5
15 Colors. Couleurs. Colores.

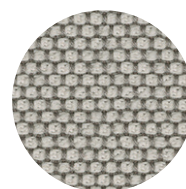

OPERA
Grupo. Groupe. Grupo. 5
15 Colors. Couleurs. Colores.

DIMENSIONS.

LATERAL ARMREST. ACCOUDOIR LATÉRAL. BRAZO LATERAL.

SOFAS WITH 1 ARM. CANAPÉS AVEC 1 ACCOUDOIR. SOFÁS CON 1 BRAZO.

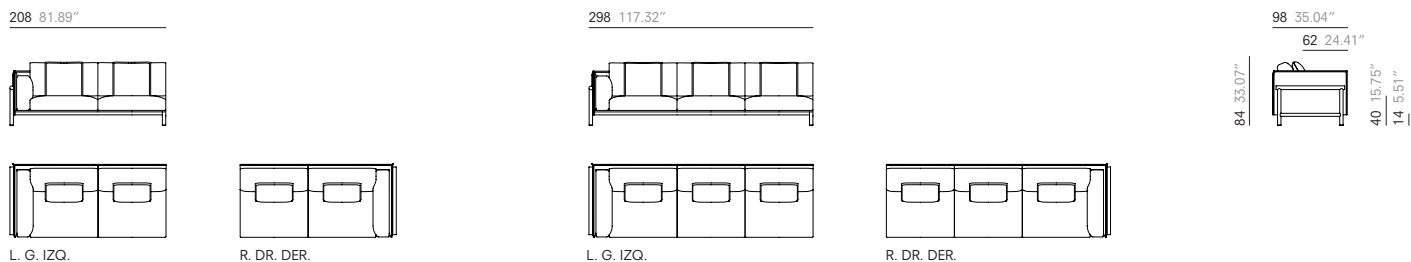

SOFAS WITH 1 ARM AND BOX WITH INTEGRATED LED LAMP AND USB POINT.
CANAPÉS AVEC 1 ACCOUDOIR ET BOÎTE AVEC LAMPE LED ET PRISE USB INTÉGRÉE. SOFÁS CON 1 BRAZO Y MUEBLE
CONTENEDOR CON LÁMPARA LED Y TOMA USB INTEGRADA.

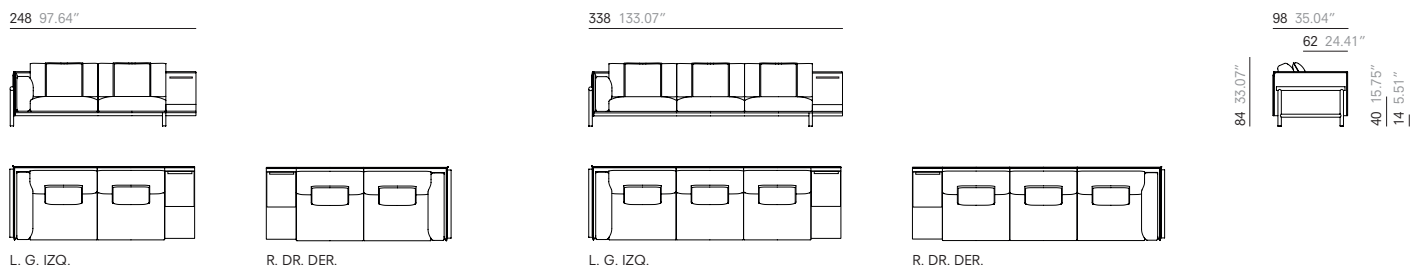

SOFAS WITH 1 ARM AND BOX. CANAPÉS AVEC 1 ACCOUDOIR ET BOÎTE.
SOFÁS CON 1 BRAZO Y MUEBLE CONTENEDOR.

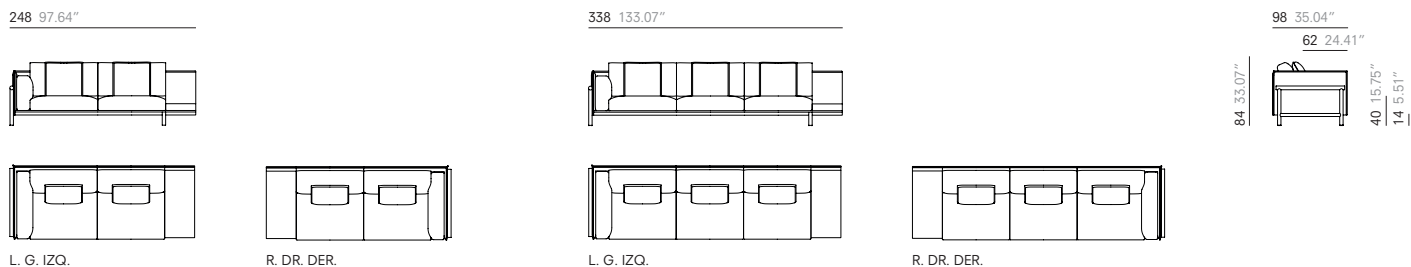

SOFAS WITHOUT ARMS. CANAPÉS SANS ACCOUDOIRS. SOFÁS SIN BRAZOS.



DIMENSIONS.

LATERAL ARMREST. ACCOUDOIR LATÉRAL. BRAZO LATERAL.

SOFAS WITHOUT ARMS AND BOX WITH INTEGRATED LED LAMP AND USB POINT. CANAPÉS SANS ACCOUDOIRS ET BOÎTE AVEC LAMPE LED ET PRISE USB INTÉGRÉE. SOFÁS SIN BRAZO Y MUEBLE CONTENEDOR CON LÁMPARA LED Y TOMA USB INTEGRADA.

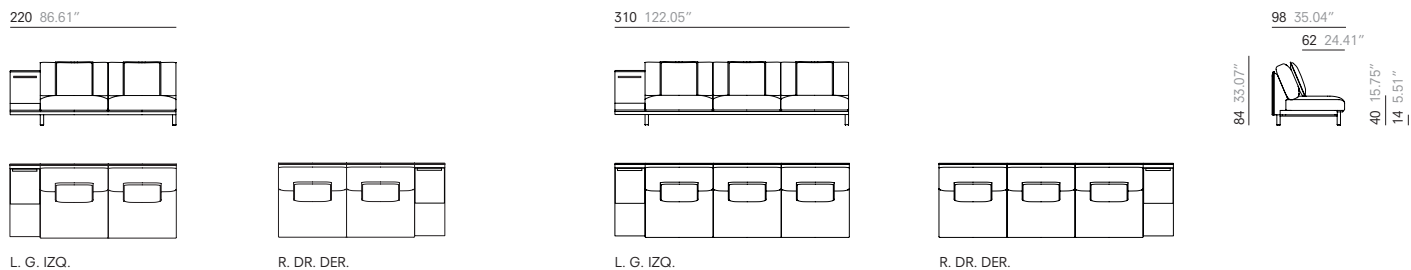

SOFAS WITHOUT ARMS AND BOX. CANAPÉS SANS ACCOUDOIRS ET BOÎTE. SOFÁS SIN BRAZO Y MUEBLE CONTENEDOR.

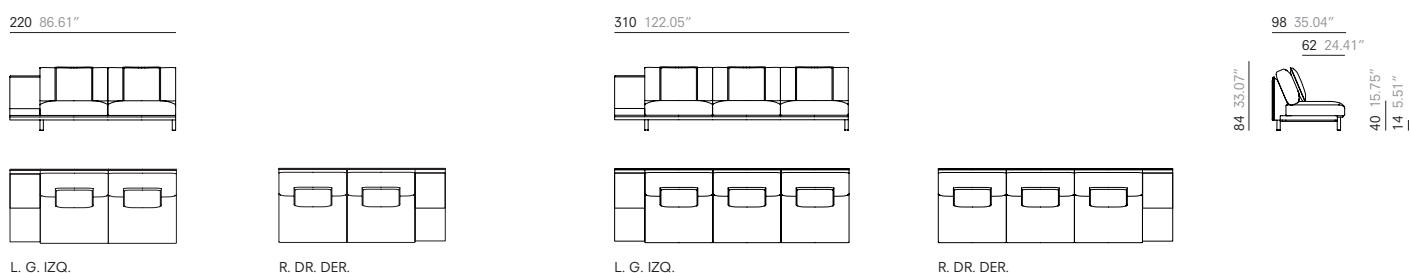

CORNER. ANGLE. RINCÓN.



SOFA CORNER. CANAPÉ ANGLES. SOFÁ RINCÓN.



DIMENSIONS.

LATERAL ARMREST. ACCOUDOIR LATÉRAL. BRAZO LATERAL.

CORNER WITH TERMINAL BOX WITH INTEGRATED LED LAMP AND USB POINT. ANGLE AVEC BOÎTE TERMINAL AVEC LAMPE LED ET PRISE USB INTÉGRÉE. RINCÓN CON MUEBLE CONTENEDOR TERMINAL CON LÁMPARA LED Y TOMA USB INTEGRADA.



CORNER WITH TERMINAL BOX. ANGLE AVEC BOÎTE TERMINAL. RINCÓN CON MUEBLE CONTENEDOR TERMINAL.



SOFA WITHOUT ARMS AND TERMINAL OTTOMAN. CANAPÉ SANS ACCOUDOIRS ET POUF TERMINAL. SOFÁ SIN BRAZOS CON OTTOMAN TERMINAL.

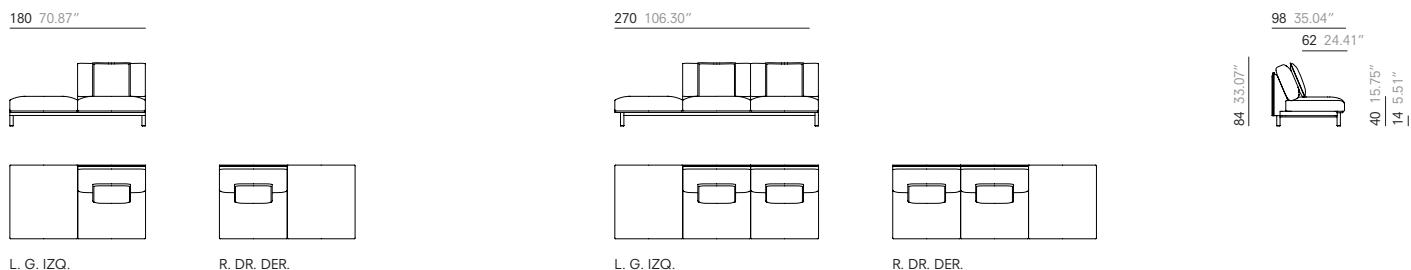

CORNER WITH TERMINAL OTTOMAN. ANGLE AVEC POUF TERMINAL. RINCÓN CON OTTOMAN TERMINAL.



DIMENSIONS.

LATERAL ARMREST. ACCOUDOIR LATÉRAL. BRAZO LATERAL.

CHAISE LONGUE.

118 46.46"

158 62.29"

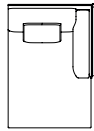
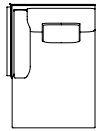
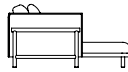

L. G. IZQ.

R. DR. DER.

ISLAND WITH OR WITHOUT ARMS. ÎLE AVEC OU SANS ACCOUDOIRS. ISLA CON O SIN BRAZOS.

118 46.46"

118 46.46"

90 35.43"

118 46.46"

84 24.41"

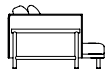

84 33.07"



40 15.75"

14 5.51"

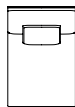
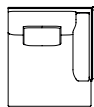
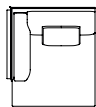

L. G. IZQ.

R. DR. DER.

OTTOMANS. POUFS. OTTOMANS.

90 35.43"

180 70.87"

98 35.04"



DIMENSIONS.

SIMPLE BASE OPTION. OPTION DE BASE SIMPLE. OPCIÓN DE BASE SIMPLE.

SOFAS WITH 1 ARM. CANAPÉS AVEC 1 ACCOUDOIR. SOFÁS CON 1 BRAZO.

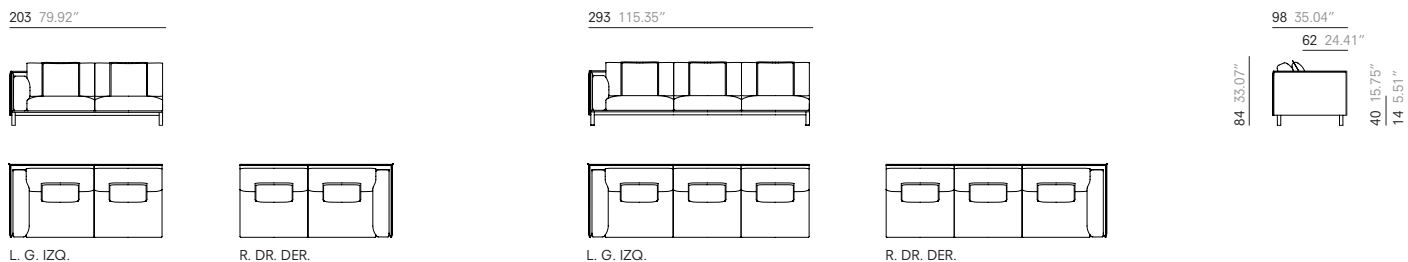

SOFAS WITH 1 ARM AND BOX WITH INTEGRATED LED LAMP AND USB POINT. CANAPÉS AVEC 1 ACCOUDOIR ET BOÎTE AVEC LAMPE LED ET PRISE USB INTÉGRÉE. SOFÁS CON 1 BRAZO Y MUEBLE CONTENEDOR CON LÁMPARA LED Y TOMA USB INTEGRADA.

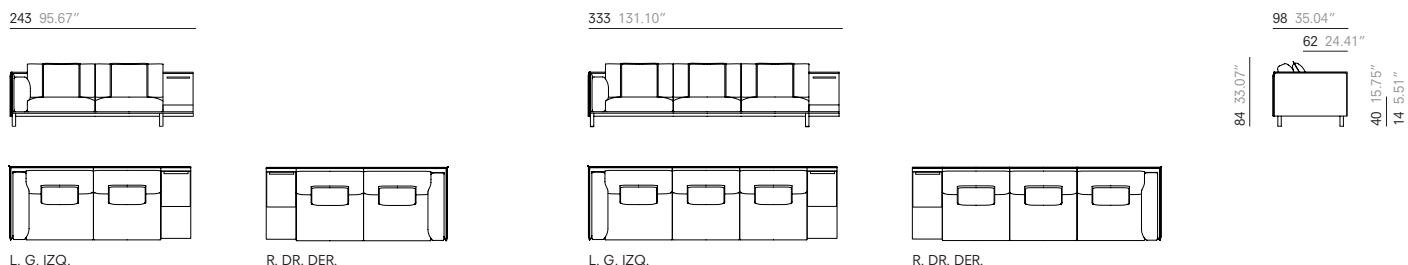

SOFAS WITH 1 ARM AND BOX. CANAPÉS AVEC 1 ACCOUDOIR ET BOÎTE. SOFÁS CON 1 BRAZO Y MUEBLE CONTENEDOR.

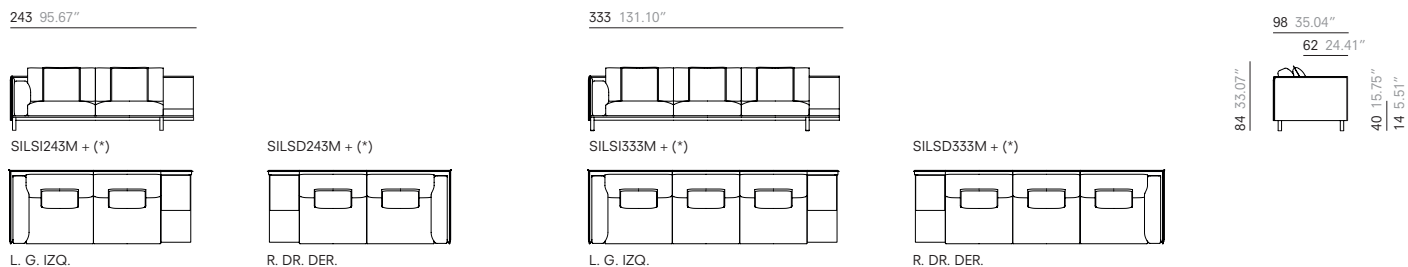

SOFAS WITHOUT ARMS. CANAPÉS SANS ACCOUDOIRS. SOFÁS SIN BRAZOS.



DIMENSIONS.

SIMPLE BASE OPTION. OPTION DE BASE SIMPLE. OPCIÓN DE BASE SIMPLE.

SOFAS WITHOUT ARMS AND BOX WITH INTEGRATED LED LAMP AND USB POINT. CANAPÉS SANS ACCOUDOIRS ET BOÎTE AVEC LAMPE LED ET PRISE USB INTÉGRÉE. SOFÁS SIN BRAZO Y MUEBLE CONTENEDOR CON LÁMPARA LED Y TOMA USB INTEGRADA.

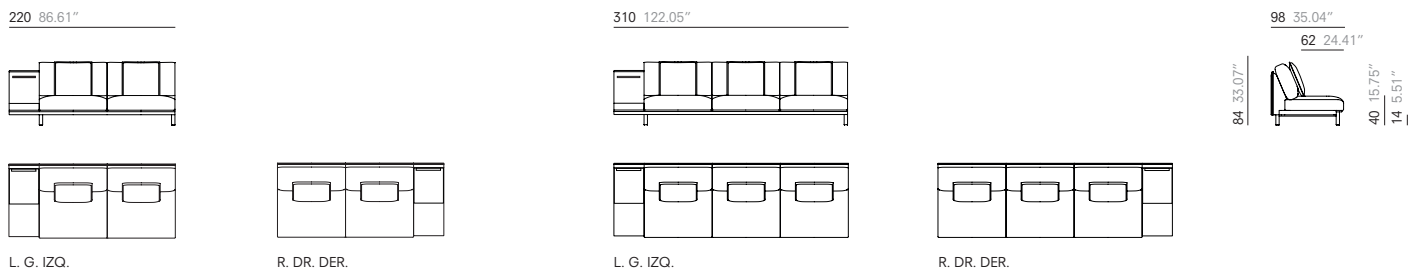

SOFAS WITHOUT ARMS AND BOX. CANAPÉS SANS ACCOUDOIRS ET BOÎTE. SOFÁS SIN BRAZO Y MUEBLE CONTENEDOR.

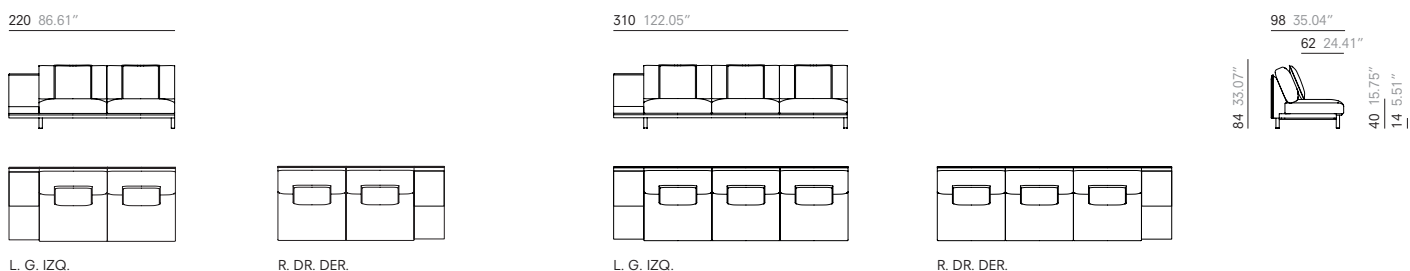

CORNER. ANGLE. RINCÓN.



SOFA CORNER. CANAPÉ ANGLES. SOFÁ RINCÓN.



DIMENSIONS.

SIMPLE BASE OPTION. OPTION DE BASE SIMPLE. OPCIÓN DE BASE SIMPLE.

CORNER WITH TERMINAL BOX WITH INTEGRATED LED LAMP AND USB POINT. ANGLE AVEC BOÎTE TERMINAL AVEC LAMPE LED ET PRISE USB INTÉGRÉE. RINCÓN CON MUEBLE CONTENEDOR TERMINAL CON LÁMPARA LED Y TOMA USB INTEGRADA.



CORNER WITH TERMINAL BOX. ANGLE AVEC BOÎTE TERMINAL. RINCÓN CON MUEBLE CONTENEDOR TERMINAL.



SOFA WITHOUT ARMS AND TERMINAL OTTOMAN. CANAPÉ SANS ACCOUDOIRS ET POUF TERMINAL. SOFÁ SIN BRAZOS CON OTTOMAN TERMINAL.

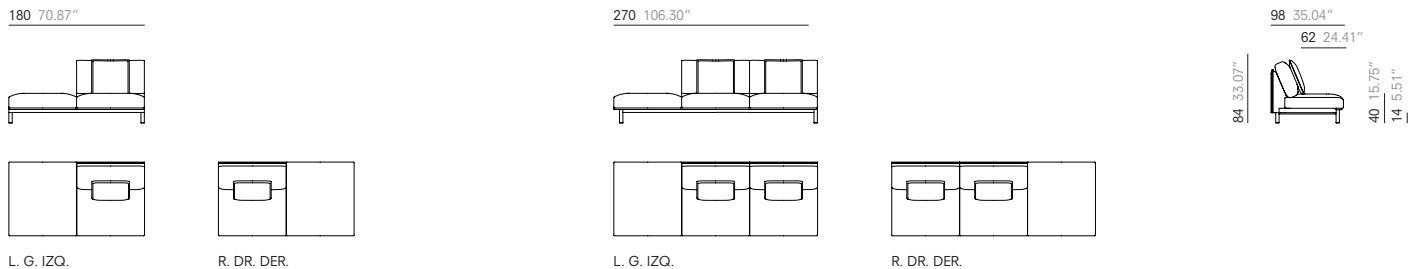

CORNER WITH TERMINAL OTTOMAN. ANGLE AVEC POUF TERMINAL. RINCÓN CON OTTOMAN TERMINAL.



DIMENSIONS.

SIMPLE BASE OPTION. OPTION DE BASE SIMPLE. OPCIÓN DE BASE SIMPLE.

CHAISE LONGUE.

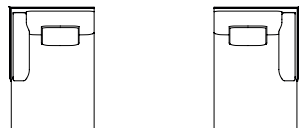

L. G. IZQ.

R. DR. DER.

ISLAND WITH OR WITHOUT ARMS. ÎLE AVEC OU SANS ACCOUDOIRS. ISLA CON O SIN BRAZOS.

113 44.49"

118 46.46"

90 35.43"

118 46.46"
84 24.41"

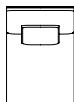
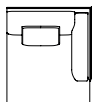
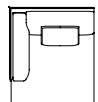
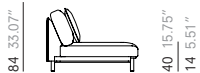
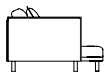

L. G. IZQ.

R. DR. DER.

OTTOMANS. POUFS. OTTOMANS.

90 35.43"

180 70.87"

98 35.04"

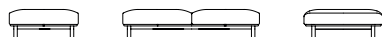

DESIGNER.



Design that is pristine and prosaic. This motif runs through the work of Spanish designer Mario Ruiz (Alicante, 1965), who has built a cosmopolitan career rooted in the vocation to create timeless designs.

Every one of his projects, which comprise furniture, lighting and technology design and art direction, is exactly as it seems: objects whose clean, soft, coherent lines are an invitation for use. Intense work has gone into expressing their purpose and careful attention into their details. Among the over 45 awards he has garnered, the Spanish National Design Prize, Best of Neocon, Metropolis and Wallpaper Magazine awards stand out.

Le design clair et quotidien. C'est l'argument qui guide l'oeuvre du designer Mario Ruiz (Alicante, 1965), fondateur d'un parcours cosmopolite semé dans la vocation de réaliser des designs qui dureront dans le temps. Chacun de ses projets, qui couvre la conception de meubles, l'éclairage, la technologie et la direction artistique, c'est qui se voit : des objets qui invitent à être utilisés à partir de leurs formes régulières et imaginables. Il y a eu un travail intense de résolution de l'identité de chaque utilisation et une attention particulière portée aux détails. Parmi les 45 récompenses qu'il a reçues figurent le National Design Award 2016, le meilleur de Neocon, Metropolis et Wallpaper Magazine.

El diseño claro y cotidiano. Este es el argumento que guía el trabajo del diseñador Mario Ruiz (Alicante, 1965), constructor de una trayectoria cosmopolita sembrada con la vocación de conseguir diseños que perduren en el tiempo. Cada uno de sus proyectos, que abarcan el diseño de mobiliario, iluminación, tecnología y la dirección de arte es lo que se ve: objetos que invitan a ser utilizados desde sus formas limpias y comprensibles. En ellos hay un trabajo intenso de resolver la identidad de cada uso y una cuidadosa atención por el detalle. Entre los más de 45 premios que ha recibido figuran el Premio Nacional de Diseño 2016, Best of Neocon, Metropolis y Wallpaper Magazine.