

Forma 5

CARACTÉRISTIQUES TECHNIQUES

e+



FAUTEUIL PIVOTANT | DOSSIER HAUT AVEC APPUI-TÊTE



DIMENSIONS

Hauteur*	122 - 132,1 cm
Hauteur assise*	41,5 - 51,6 cm
Largeur (sans/avec accoudoirs)	52 / 60,5 cm
Profondeur	57 cm
Poids	32,98 kg
Tissu mètres lineaires	2 m

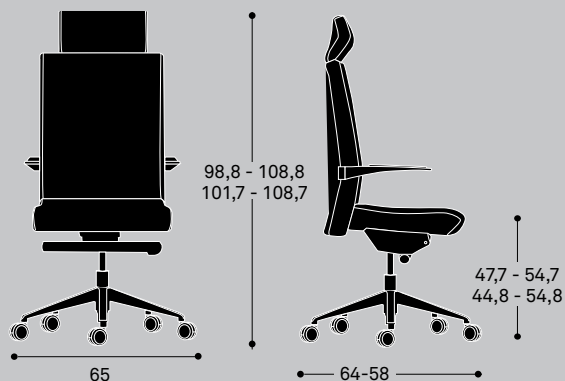

* Ces dimensions minimales et maximales dépendent du modèle (mécanismes, piètements, roulettes...). Consulter en cas d'avoir besoin des dimensions concrètes.

Dimensions en centimètres

FAUTEUIL PIVOTANT | DOSSIER HAUT OU BAS

Dossier

Intérieur en tube rond et plates en acier et mousse en polyuréthane surinjectée tapissée

Accoudoirs

Sans accoudoirs, avec accoudoirs fixes en aluminium (chrome ou gris argent) et appui-bras en polyuréthane intègre, réglables 3D (polyamide ou aluminium) ou 4D

Assise

Intérieur en bois polylaminé en hêtre et mousse de polyuréthane surinjectée tapissée

Reg. profondeur d'assise optionnelle

Mechanism

Synchro Motion

Piètement

Piètement star D69 cm en polyamide ou star D69 cm aluminium poli

Roulettes

Roulettes double galet, double galet sol dur ou patins

DIMENSIONS

	Dossier haut	Dossier bas
Hauteur*	106,5 - 116,6 cm	99,5 - 109,6 cm
Hauteur assise*	41,5 - 51,6 cm	41,5 - 51,6 cm
Largeur (sans/avec accoudoirs)	52 / 60,5 cm	52 / 60,5 cm
Profondeur	57 cm	57 cm
Poids	31,94 kg	31,55 kg
Tissu mètres lineaires	1,9 m	1,8 m

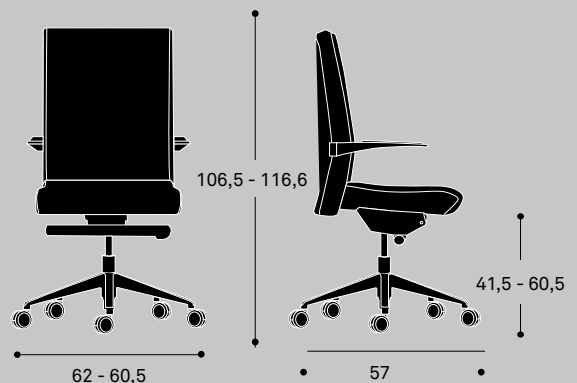

* Ces dimensions minimales et maximales dépendent du modèle (mécanismes, piètements, roulettes...). Consulter en cas d'avoir besoin des dimensions concrètes.

Dimensions en centimètres

FAUTEUIL VISITEUR PATIN

Dossier

Intérieur en tube ronde et platines d'acier
et mousse de polyurethane surinjectée
tapissée

Appui-bras

Avec insert en polyurethane

Structure patin

De tube en acier chromé

Assise

Base intérieure de bois poly laminé en hêtre,
extérieur en mousse injecté de polyurethane
tapissé

Embouts anti-glissement

Polyamide ou sans embouts
(pour sols avec moquette)



DIMENSIONS

Hauteur	92 cm
Hauteur de l'assise	47 cm
Largeur	57 cm
Profondeur	54 cm
Poids	14,5 kg
Tissu mètres linéaires	1,6 m

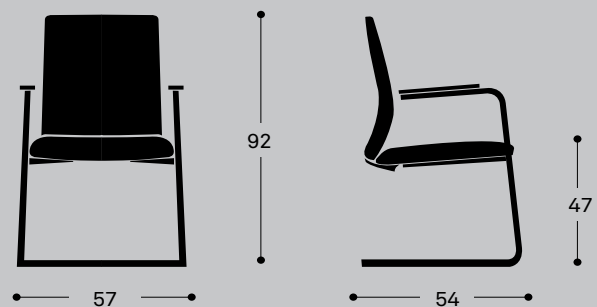

Dimensions en centimètres

DOSSIER ET ASSISE

DOSSIER : forme carrée avec bords arrondis. Intérieur en tube rond en acier Ø 16 x 2 mm renforcé avec plates en acier de 6 mm d'épaisseur. Mousse en polyuréthane surinjectée en moule en résine époxy avec une épaisseur moyenne de 60 mm et densité de 62 kg/m³. Appui-tête optionnel pour le dossier haut avec structure intérieure en baguette de 11 mm. L'appui -tête est tapissé avec le même tissu du dossier.

ASSISE : assise tapissé avec plate-bande autour du périmètre sauf dans la zone frontale. Intérieur en bois poly laminé en hêtre de 13 mm. Mousse en polyuréthane surinjectée en moule de résine époxy avec une épaisseur moyenne de 50 mm et densité de 66 kg/m³.



MÉCANISME

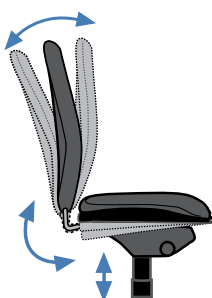

SYNCHRO MOTION : 24° d'inclinaison du dossier et 10° de l'assise. Inclinaison du dossier et rotation selon un rapport fixe de 2,4:1. Réglage de la tension ou de la dureté de l'inclinaison du dossier. Réglage facile avec seulement deux tours. La résistance de la poignée est constante lorsque la tension est réduite ou augmentée. Positions infinies de tension du dossier pour un réglage optimal (pour personnes d'entre 45 et 120 kg). L'axe de rotation en avance pour éviter des pressions sur les jambes de l'utilisateur. 4 positions de blocage du dossier avec protection anti-retour. Esthétique discrète qui favorise le siège.

VISITEUR



PATIN : dossier en forme carrée avec bords arrondis en mousse en polyuréthane surinjectée en moule de résine époxy avec une épaisseur moyenne de 60 mm et densité de 62 kg/m³. Structure en tube d'acier Ø 25 x 2,5 mm chromée avec effet d'amortissement sur l'assise. Appui-bras avec insert en polyuréthane. Avec des embouts anti-glissement en polyamide ou sans eux pour sols avec moquette.



ACCOUDOIRS



Accoudoirs fixes en alliage de aluminium injecté gris argent. Appui-bras en polyuréthane intégré couleur noire.



Accoudoirs 3D avec une structure en polyamide renforcée avec fibre en verre et appui-bras soft touch en polyuréthane. Réglage facile en hauteur, profondeur et tour.



Accoudoirs 3D avec une structure en aluminium injecté et appui-bras en polyuréthane. Réglage facile en hauteur, profondeur et tour.



Accoudoirs 4D avec une structure en aluminium injecté et appui bras en polyuréthane. Régulation facile 4D : hauteur, profondeur, largeur et tour.

DESCRIPTION DES ÉLÉMENTS

APPUI AU SOL



Piètement Star en polyamide. Diamètre 69 cm. 5 branches de section trapézoïdale avec les sommets arrondis.



Base Star en aluminium poli. Diamètre 69 cm. 5 branches à section trapézoïdale et arêtes arrondies.

2 options de appui au sol :



Roulette double galet 65 mm



Roulette double galet sol dur 65 mm



Fauteuil conférence: patins



Embouts pour visiteur

TAPISSERIE

Dossier et assise disponible pour toute la gamme de tissus de Forma 5 que comprend une grande variété de tissus (laine, tissus ignifuge) et cuirs.

Les tissus du Groupe 1, 2, 3 et 5 de Forma 5 sont fournis par le fabricant Camira. Bien que notre catalogue de tissus comprend une sélection de tissus de ce fabricant, à la demande du client, Forma 5 va tapisser ses produits avec les tissus du catalogue de Camira.

EMBALLAGE

Le fauteuil est développé assemblé et protégé par un plastique. Emballage en boîte de carton optionnel. Consulter.

ERGONOMIE

FAIRE ATTENTION À NOTRE CORPS NE SIGNIFIE PAS SEULEMENT AVOIR UNE BONNE ALIMENTATION ET FAIRE DU SPORT RÉGULIÈREMENT. D'AUTRES FACTEURS ONT UNE INFLUENCE SUR LA SANTÉ DES INDIVIDUS, COMME UNE BONNE POSITION SUR LE LIEU DE TRAVAIL. EN EFFET, POUR GARDER NOTRE CORPS DANS UN ÉTAT IDÉAL ET SANS DOULEURS PHYSIQUES, IL EST NÉCESSAIRE D'UTILISER UN BON MOBILIER ET DE MANIÈRE APPROPRIÉE.

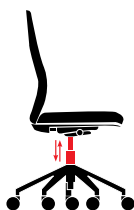

RÉGLAGE DU SIÈGE EN HAUTEUR

Les sièges doivent disposer d'une option qui permette de faire monter ou descendre la hauteur du siège, que ce soit par un système mécanique ou par un système pneumatique. Cela permet d'avoir une position adaptée, les pieds fermement appuyés au sol et les cuisses en position horizontale. De plus, le mécanisme doit être facilement accessible en position assise.



INCLINAISON DU DOSSIER ET ASSISE

Il est nécessaire que le siège dispose d'un mécanisme permettant de contrôler l'inclinaison, afin de maintenir une position de travail équilibrée. Le système synchro est le plus répandu, bien qu'il existe des versions plus récentes sur le marché comme le synchro Motion que e+ offre. Ce mécanisme est exclusive de Forma 5 et il incorpore un axe de rotation en avance pour éviter des pressions sur les jambes



Beaucoup de sièges sont désignés pour tenir un appui adaptable dans le dos. Il est très recommandable que le dossier règle les mouvements avant et arrière, et est possible son blocage selon l'utilisateur. De plus, beaucoup de sièges incorporent un dispositif que règle la courbure de la siège au dos et donne un meilleur repos pour l'employé.



PIÈTEMENT AVEC 5 BRANCHES

Afin de faciliter un mouvement qui implique moins d'effort de déplacement et pour que la chaise dispose d'une stabilité et d'une fermeté correctes, la base doit disposer de 5 points d'appui des roulettes au sol.

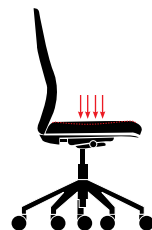

CONSISTANCE DE L'ASSISE

À cause des heures que nous sommes sur l'assise, il doit donner fermeté et adaptation à la physiognomie de l'utilisateur. La mousse de haute densité et la mousse injectée sont deux matériaux résistants, durables et confortables, qui remplissent leur objectif.



ACCOUDOIRS RÉGLABLES

L'appui des accoudoirs est fondamental pour maintenir une bonne posture et pas surcharger les bras, en plus de servir pour s'asseoir et se lever de l'assise.



TAPISSERIE

En fonction de l'endroit où sera placée le siège et des conditions climatologiques du lieu, il conviendra de choisir le tissu le plus adapté à chaque situation.

EN TENANT COMPTE DES ÉLÉMENTS PRÉCÉDENTS, VOICI LA POSITION IDÉALE LORSQU'ON EST ASSIS AU POSTE DE TRAVAIL :

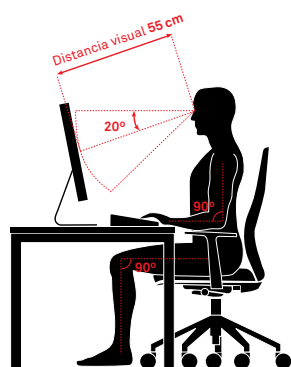

- 1 La distance entre l'écran de l'ordinateur et les yeux doit être d'au moins 55 centimètres. L'écran doit aussi être en face du travailleur et non pas de côté.
- 2 La partie supérieure de l'écran doit être située à hauteur des yeux.
- 3 Les cuisses doivent être à l'horizontale sur la chaise et les pieds complètement appuyés. Il faut aussi disposer d'un espace dégagé sous la table.
- 4 Il faut faire des pauses régulières, pour s'étirer et se dégourdir, en changeant régulièrement de position.
- 5 Pour ne fatiguer pas la vue, il faut laisser régulièrement les yeux se reposer. Par exemple, en tournant le regard vers des points extérieurs à l'écran ou au loin.

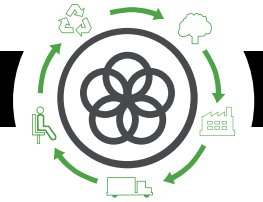

Analyse du cycle de vie

Programme E+



MATIÈRES PREMIÈRES		
Matières premières	Kg	%
Acier	6,83 Kg	28%
Aluminium	0,26 Kg	1%
Plastiques	2,35 Kg	10%
Tissu/Rembourrage	8,91 Kg	25%
Bois	6,288 Kg	36%

% Mat. recyclés= 52%

% Mat. recyclables= 65%

Ecodesign

Les resultats obtenus en chaque phase du cycle de vie sont:



MATÉRIAUX

Acier

Acier avec un pourcentage recyclé entre 15% et 99%.

Plastiques

Plastiques avec un pourcentage recyclé entre 30% et 40%.

Aluminium

L'aluminium incorpore le 60 % de matériel recyclé.1.

Matériel de rembourrage

Le matériel de rembourrage ne contient pas de HCFC. Il est certifié par Okotext.

Peintures

Peinture en poudre sans émissions COVs.

Tissus

Tissus sans émissions de COVs. Il est certifié par Okotext.

Emballages

Emballages 100% recyclés avec teintes sans solvants.

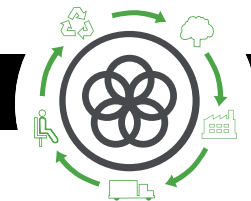

PRODUCTION

Optimisation de l'utilisation des matières premières

Déchirure de panneaux, tissus et tubes en acier.

Utilisation des énergies renouvelables

Avec réduction des émissions de CO2. (Panneaux photo-voltaïques)

Mesures qui économisent l'énergie

Implantées pendant tout le processus de production.

Réduction des émissions globales de COVs

La somme des réductions de tous les processus de production est 70 %.

Peintures en poudre

la récupération de la peinture non-employée est environ le 93%.

Eliminations des colles dans les tapisseries

L'usine

Nous avons un épurateur interne pour l'élimination des déchets liquides.

Création de points propres

de l'usine.

Recyclage du 100 % des déchets

du processus de production et protocole spéciale pour les déchets dangereux.



TRANSPORT

Optimisation de l'utilisation de carton

pour la production des emballages.

Réduction du carton et des autres emballages

Emballages planes et colis petits et modulaires

afin d'optimiser l'espace.

Les déchets solides sont traités avec une machine de compactage

pour optimiser l'espace pour le transport et réduire les émissions de CO2 à l'environnement.

Volumes et poids légers

Renouvellement de la flotte de camions

réduction 28% de consommation d'essence.

Réduction du rayon des fournisseurs

en favorisant le marché local et la réduction de contamination par transport.



UTILISATION

Maintient et nettoyage faciles

sans solvants.

Garantie Forma 5

Qualités et matériaux optimisés

dont la vie utile de chaque produit est estimée environ 10 ans.

Optimisation de la vie utile

du produit grâce à la modularité et la standardisation des composants.

Panneaux

sans émissions de particules E1.



FIN DE VIE

Séparation facile des composants

pour le recyclage ou la réutilisation de ces composants

Standardisation des pièces

qui permettent la réutilisation avec des autres fins.

Matériaux recyclables utilisés dans les produits (% recyclabilité):

L'aluminium est 100 % recyclable.

L'acier est 100 % recyclable

Les plastiques utilisés varient entre le 70 % et le 100 % de recyclabilité.

Sans contamination d'air ou d'eau

en la élimination des déchets.

L'emballage est consignée, recyclable et réutilisable

Recyclabilité du produit: 65%

MAINTENANCE ET NETTOYAGE D'UN SIÈGE

LIGNES DE CONDUITE POUR LA BONNE MAINTENANCE ET NETTOYAGE DES DIFFÉRENTES PARTIES D'UN SIÈGE

TISSUS

- 1 Aspirer régulièrement
- 2 Frotter la tache avec un chiffon humide imprégné d'un savon au PH neutre
Faire préalablement un test sur une zone cachée
- 3 On peut utiliser une mousse sèche comme celle utilisée pour les tapis

PIÈCES EN PLASTIQUE

Frotter la partie à nettoyer avec un chiffon humide imprégné d'un savon au PH neutre

Ne jamais utiliser de produits abrasifs.

PIÈCES MÉTALLIQUES

- 1 Frotter la partie à nettoyer avec un chiffon humide imprégné d'un savon au PH neutre
- 2 Les pièces en aluminium poli peuvent être récupérées avec un produit de polissage que l'on appliquera sur un chiffon en coton pour rétablir l'éclat initial

RÉGLEMENTATION

CERTIFICATS

Forma 5 certifie que le programme e+ a réussi les essais réalisés tant au niveau intérieur au sein du laboratoire pour le Contrôle de la Qualité, comme au niveau extérieur dans le Centre de Recherche Technologique TECNALIA. Sentis a passé avec succès les essais concernant les normes suivantes:

UNE EN 13761:2003 : "Mobilier de bureau. Siège visiteur."

UNE-EN 1728:2001 : "Mobilier domestique. Assises. Méthodes d'essai pour déterminer la résistance et la durabilité"

UNE-EN1022:2005 : "Mobilier domestique. Assises. Partie Détermination de la stabilité."

Développé par FORMA 5